

НА ЧТО СТОИТ ОБРАТИТЬ ВНИМАНИЕ ПРИ ПОДБОРЕ ХОЛОДИЛЬНЫХ КАМЕР

1 ТОНЩИНА ПАНЕЛЕЙ



+5	-5	-18
40-80 мм	60-80 мм	80-120 мм

2 МАТЕРИАЛ ПАНЕЛЕЙ



Пенополиуретан

Современный материал, по своим характеристикам лучше всего подходит для холодильных камер. Обкладка из металла обеспечивает жесткость конструкции и ее долговечность. Обкладка из пластика дешевле, но такие панели хрупкие и недолговечные.

3 МОЩНОСТЬ И ТИП АГРЕГАТА



Очень важный пункт. Неправильно подобранный агрегат будет работать с перегрузкой, долго охлаждать камеру. При этом очень велика вероятность аварии и утраты дорогостоящего продукта.



Сплит система

- Внешний блок можно вынести в соседнее помещение или на улицу
- Воздухоохладитель можно разместить в оптимальном месте внутри камеры



Моноблок

- Весь агрегат находится на крыше или стене камеры, выделяет тепло и шум в помещение, в котором находится камера
- Стоимость ниже чем у сплит-системы

4 КТО ОСУЩЕСТВЛЯЕТ МОНТАЖ?



При монтаже камеры нужно учесть много нюансов – она должна быть правильно загерметизирована, устранены мостики холода, дверь отрегулирована, стены должны стоять по уровню. Монтаж агрегата должны выполнить опытные специалисты, которые правильно соберут электрическую схему, отрегулируют давление хладагента, настроят микроконтроллер. Нередки случаи отказа в гарантийном ремонте ввиду ошибок неквалифицированных монтажников.

При выборе подрядчика, запросите документы, подтверждающие квалификацию специалистов, есть ли у компании СРО, является ли она официальным дилером поставляемого оборудования.

5 ВЫБИРАЯ ПОДРЯДЧИКА, УТОЧНИТЕ, ЧТО ВХОДИТ В ИТОВОГУЮ СТОИМОСТЬ, КАКИЕ СРОКИ ИЗГОТОВЛЕНИЯ?



Замер, доставка, монтаж камеры и агрегата, длина трассы, прокладка слива конденсата, пуско-наладка, расходные материалы, гарантия, освещение?



ХОЛОДИЛЬНЫЕ КАМЕРЫ ИЗ СЭНДВИЧ-ПАНЕЛЕЙ ПОД КЛЮЧ



Для магазинов, ресторанов, складов, производств



Новые и б/у холодильные камеры



2000 действующих объектов в Москве и Области



Подберем оптимальное решение под ваш бюджет



Цены ниже рыночных



Опыт наших специалистов от 12 лет



Сроки от 1 дня



Собственный автопарк



Сервисный центр



Склад в Москве

КЛЮЧЕВЫЕ ПЛЮСЫ НАШЕЙ КОМПАНИИ:

- Более 2000 действующих объектов в московском регионе
- Собственная сервисная служба, реагирование на гарантийный случай в течение 1 дня
- Бесплатный замер
- Гарантия на все оборудование 12 месяцев, в том числе БУ
- Опытные специалисты с допусками для любых сварочных и электромонтажных работ
- Бесплатная доставка в пределах МКАД
- Предоставляем услугу «магазин под ключ»
- Возможность приобрести оборудование в кредит
- Возможна быстрая доставка в день заказа, монтаж камер и оборудования на следующий день

СБОРНО-РАЗБОРНЫЕ ХОЛОДИЛЬНЫЕ КАМЕРЫ

КАМЕРА ИЗ ПАНЕЛЕЙ ППУ

Сборно-разборная



Монтаж завтра!

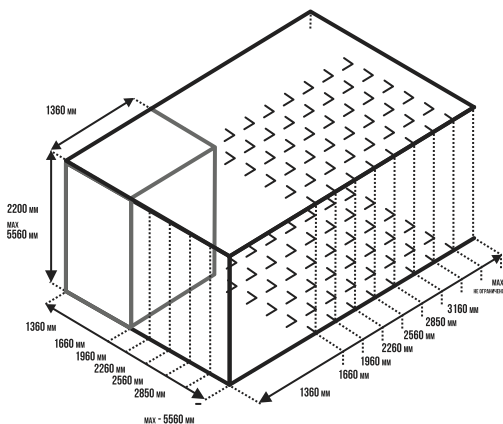

Преимущества

- Возможность просто увеличивать камеру
- Простая сборка-разборка



Недостатки

- Размеры стандартизированы

КАМЕРЫ ИЗ СЭНДВИЧ ПАНЕЛЕЙ ПОД РАЗМЕР

КАМЕРА ИЗ СТРОИТЕЛЬНЫХ ПАНЕЛЕЙ ППУ

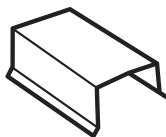

Углы крепятся на уголки из оцинкованной стали



Преимущества

- Любые размеры и конфигурация камер



Недостатки

- Сложный монтаж

РЕАЛИЗОВАННЫЕ ПРОЕКТЫ

ХОЛОДИЛЬНАЯ КАМЕРА В ЗАГОРОДНОМ ДОМЕ С ОТКАТНОЙ ДВЕРЬЮ И ПОТОЛОЧНЫМ МОНОБЛОКОМ TESCHNOBLOCK (ИТАЛИЯ)

Особенности:

- монтаж камеры и откатной двери в ограниченном пространстве
- создание потолочного люка для обслуживания агрегата
- очень высокие требования заказчика к внешнему виду камеры.

Размер: 2,15 x 1,75 x 2,2 (6,5 м³)



ХОЛОДИЛЬНАЯ КАМЕРА ДЛЯ МЕДИКАМЕНТОВ НА СКЛАДЕ КЛАССА А

Особенности:

- металлическая конструкция снаружи камеры
- высокие требования к надежности агрегата
- высокие требования арендатора к сопроводительной документации
- выполнение всех требований, перечисленных в постановлении Главного государственного санитарного врача

Размер: 6 x 24 x 4 (550 м³)

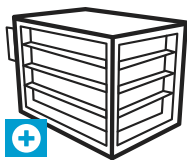

для медикаментов

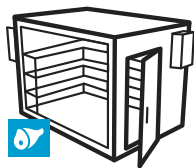

для мяса

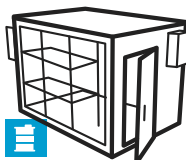

для пива

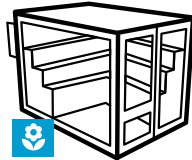

для цветов



СТРОЙИНВЕСТПРОЕКТ
инженерно-строительная компания



ООО 'ЮК'
проектирование
поставка
монтаж



КЛИНИКА
СЕМЕЙНЫЙ ДОКТОР

ТехАльянс
Инновационные решения в области борьбы с шумом